

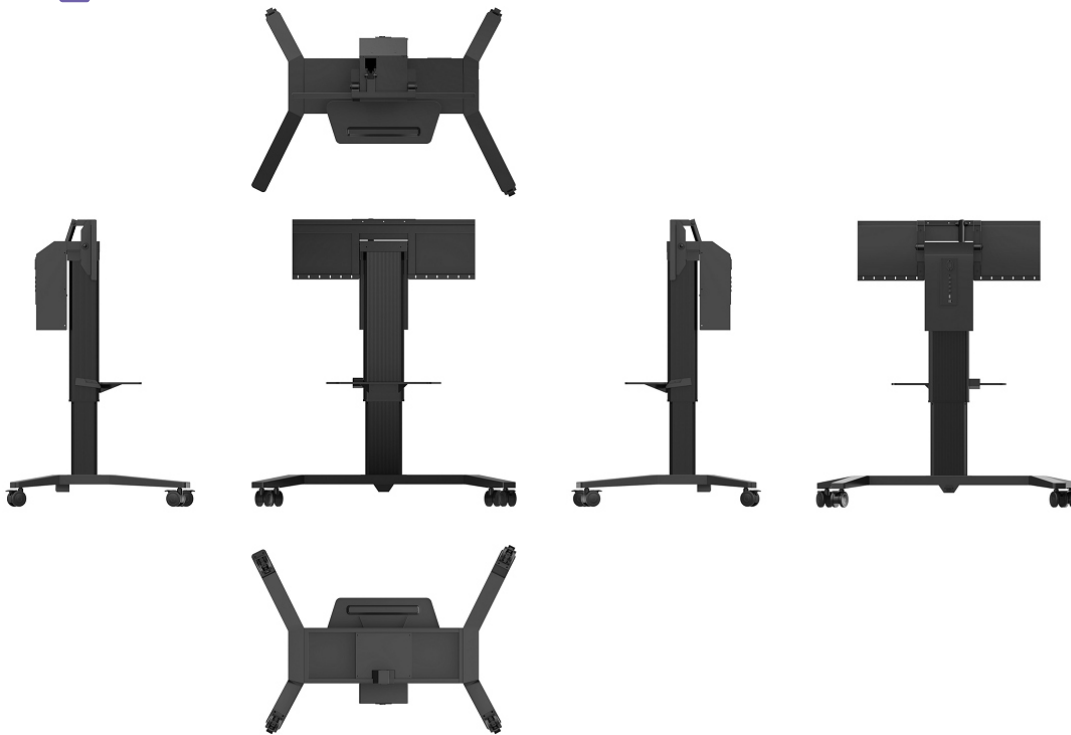

NXTEST02

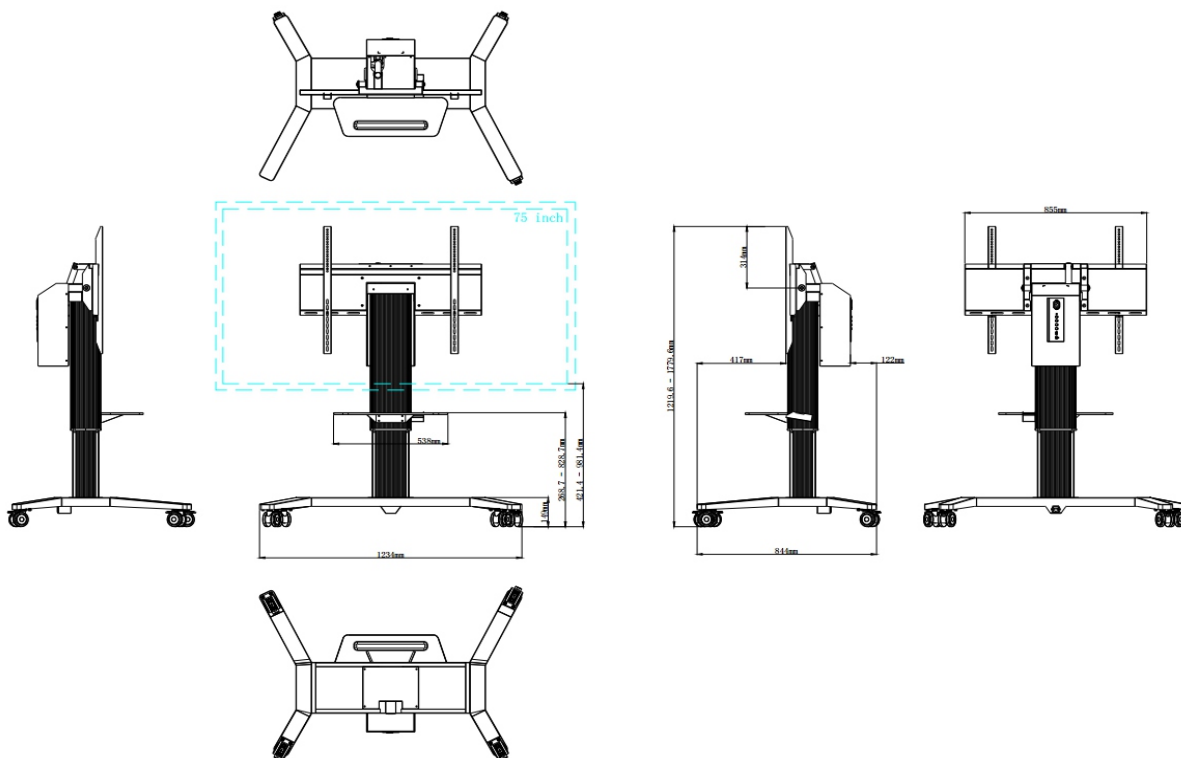

Dimensões:



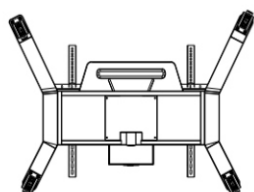
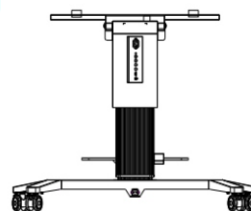
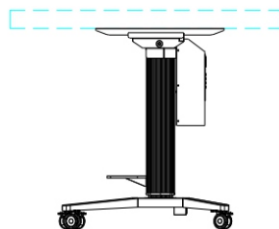
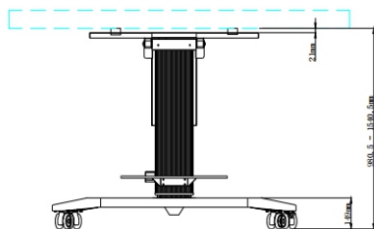
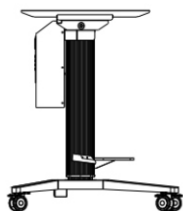
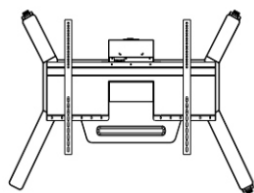

## ESPECIFICAÇÕES DO PRODUTO

### ESPECIFICAÇÕES FÍSICAS

Dimensões com placa de suspensão na vertical (L*P*A)	1234 mm * 844 mm * (1219.6~1779.6) mm
Dimensões com placa de suspensão na horizontal (L*P*A)	1234 mm * 844 mm * (980.5~1540.5) mm
Requerimentos de energia	100~220V
Intervalo de elevação	560 mm
Giro da placa de suspensão	90° (± 1°)
Dimensões da caixa (L*P*A)	1342 mm * 934 mm * 372 mm
Peso líquido	52 Kg
Peso bruto	62 Kg
Carga máxima (peso da tela)	100 Kg
Tamanho de tela recomendada	Máximo de 75"
Método de controle de altura	Painel de controle, controle com cabo ou Software



Rodinhas	Tamanho	3 polegadas
	Tipo	Silenciosas
Suporte de parede	Padrão	Suporte
	Compatibilidade	9060A/9060F

## ACESSÓRIOS

Controle (com cabo)	1
Cabo de energia	1
Manual de uso	1
Guia de instalação rápida	1
Cabo USB	1
Fonte de energia	1
Kit de parafusos	1

## CONDIÇÕES AMBIENTAIS

Temperatura de operação	0°C a 40°C
Umidade de operação	10% a 90%
Temperatura de armazenamento	-20°C a 60°C
Umidade de armazenamento	10% a 90%
Altitude	Abaixo de 5000 metros